

CENTATEQ S-800|900

Une maîtrise parfaite de la production de fenêtres.
Centres d'usinage CNC CENTATEQ S-800|900

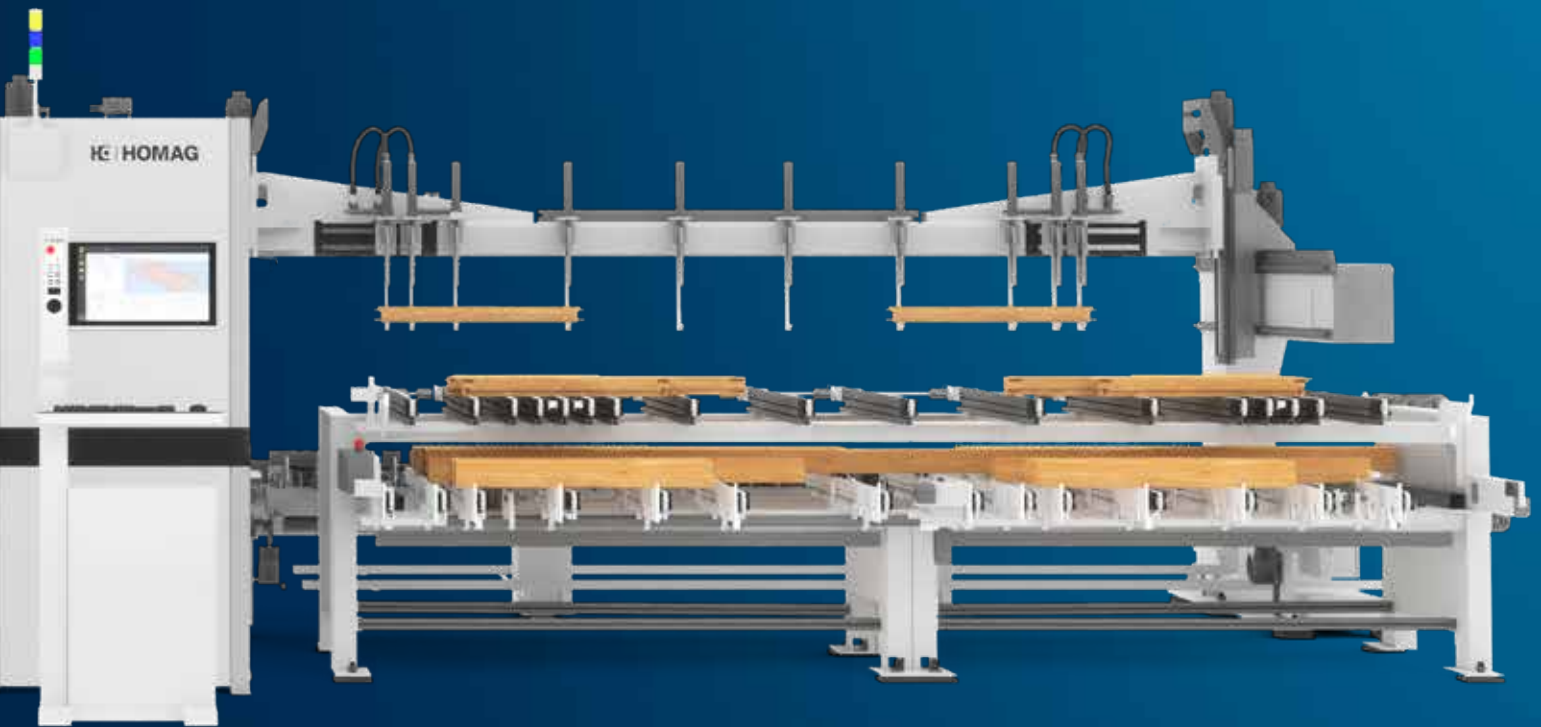





Prêt pour l'avenir et flexible au quotidien.

Beaucoup de choses ont changé dans la fabrication de fenêtres et de portes : nouveaux souhaits des clients, matériaux différents, meilleures valeurs d'isolation. Pour pouvoir continuer à répondre à toutes les exigences de production, vous avez besoin d'un partenaire qui évolue lui aussi. Chez HOMAG, vous pouvez être sûr que nos machines sont constamment perfectionnées et qu'elles répondent dès aujourd'hui aux exigences de demain.

YOUR SOLUTION

[PLUS D'INFORMATIONS SUR HOMAG.COM](https://www.homag.com)



CENTATEQ S-800|900

SOMMAIRE

- 04 25 ans d'expérience
- 06 Exigences en matière de construction de fenêtres
- 08 En un coup d'œil
- 10 Technique de préhension et de serrage
- 14 Broches, agrégats, changeurs d'outils
- 18 Technique de splitting de profils
- 20 Fonctions supplémentaires et options
- 22 Logiciels / commande
- 24 Performance évolutive / Concepts / Configuration
- 30 Life Cycle Services

Plus de 25 ans d'expérience !

Depuis la fin des années 1990, HOMAG développe des machines CNC pour la construction de fenêtres, qui ont durablement modifié la fabrication et les processus d'usinage. Aujourd'hui, la norme est à l'usinage complet sur une seule machine avec une précision maximale et une qualité de premier ordre. Avec des solutions partiellement ou entièrement automatisées, il est possible de produire jusqu'à 100 unités de fenêtres par équipe.

HOMAG propose des solutions pour les composants et les formes de construction les plus variés afin de répondre à tous les souhaits des clients.

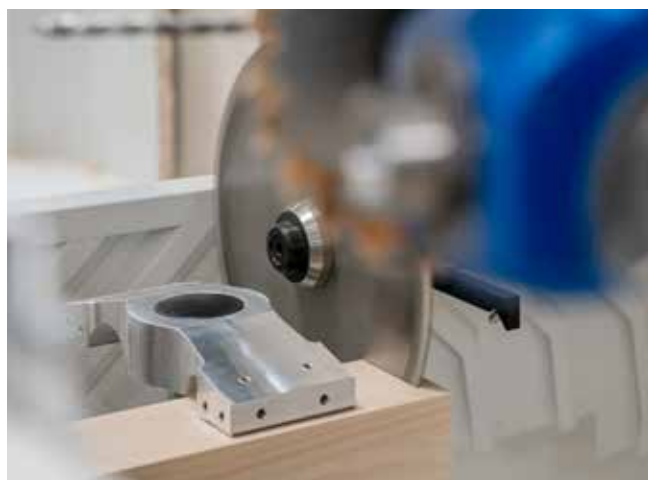
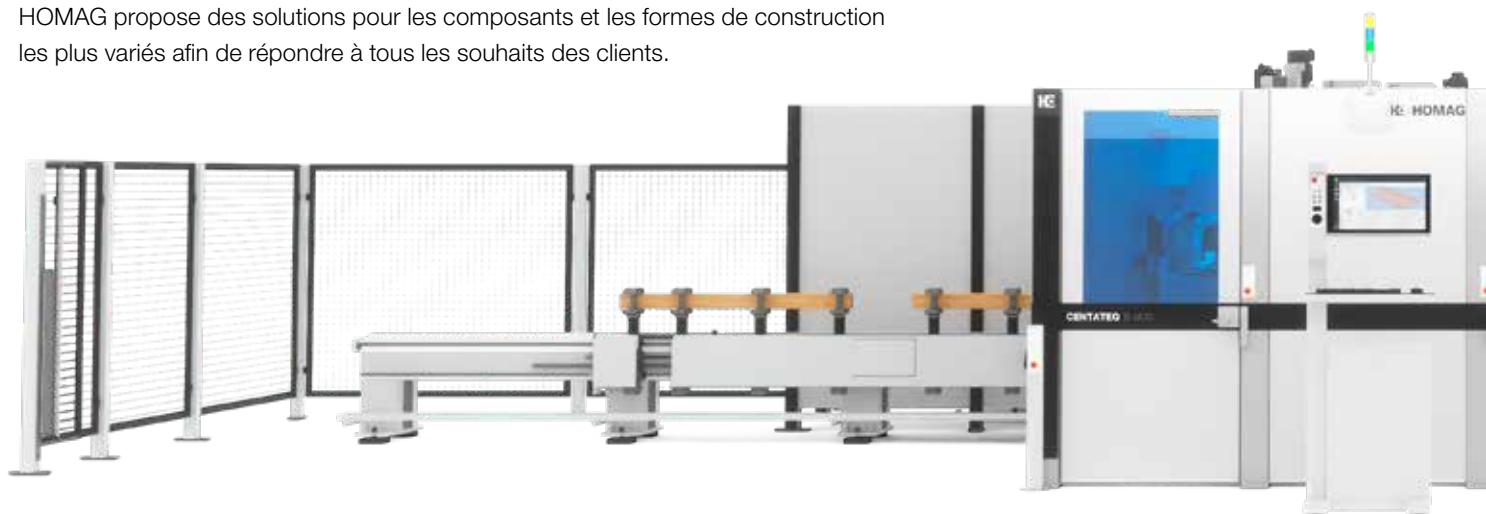

Nos propres composants de base :

HOMAG développe ses composants de base pour la technologie CNC en interne ou en collaboration avec des fournisseurs industriels haut de gamme.



Broches de fraisage performantes : fonctionnement indépendant sur les deux tables

Grande puissance de fraisage grâce à des broches de fraisage à refroidissement liquide avec régulation vectorielle pour contrôler la vitesse de rotation et la précision de positionnement des broches. Un usinage simultané sur les deux tables est possible.

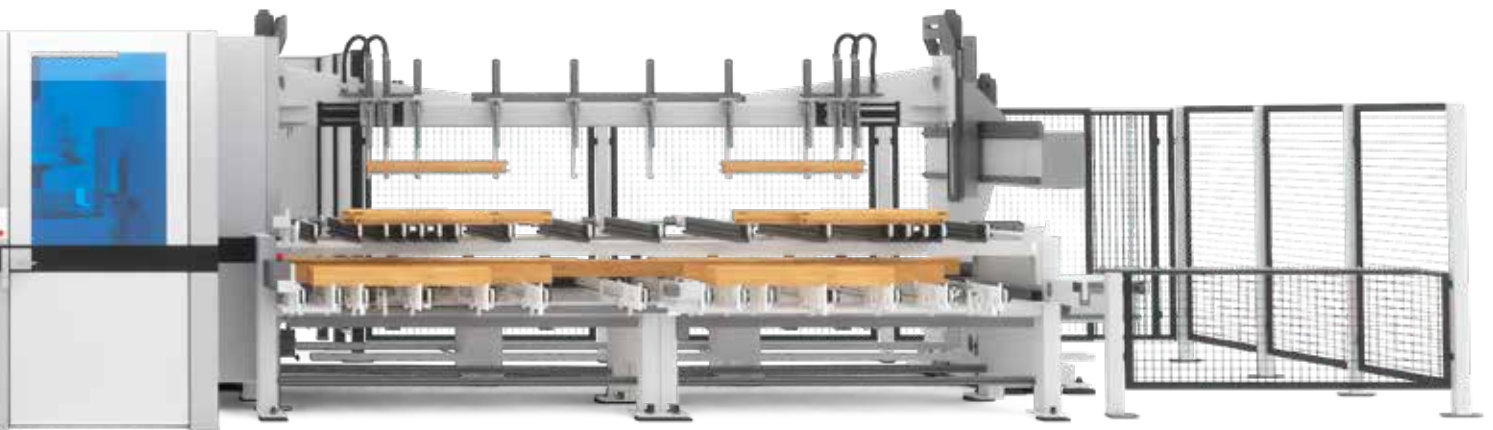

CENTATEQ S-900 : centres d'usinage pour la fabrication automatisée de fenêtres, de l'entrée de gamme aux installations à orientation industrielle. Usinage autonome par alimentation et évacuation automatisées des pièces. La table à consoles supplémentaire permet également d'usiner des pièces cintrées et des pièces de surface. Une machine pour tous les multiples composants de la fabrication de fenêtres.



Systèmes de serrage pour la fabrication de fenêtres :

Systèmes de serrage optimisés avec une grande hauteur de serrage allant jusqu'à 150 mm pour un usinage complet précis et des dispositifs supplémentaires pour la fabrication de pièces cintrées et de portes.

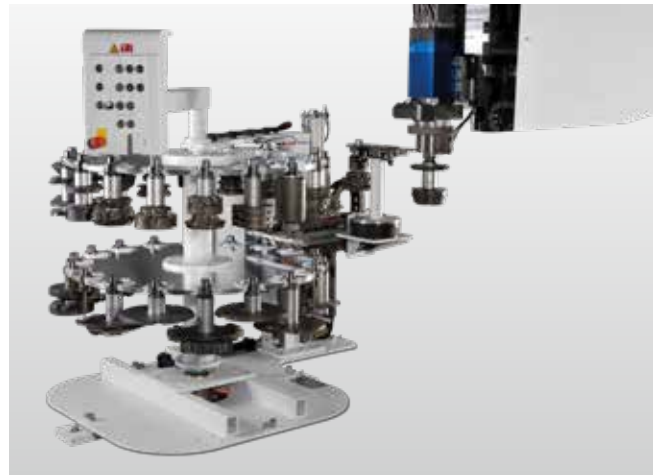

Système de changement d'outil :

Les changeurs d'outils de grande capacité à 36/72 emplacements et les temps de changement courts sont le secret d'une utilisation flexible et d'une productivité élevée.

Des solutions pour les exigences complexes

Gain en popularité des optiques minces et donc des nouvelles géométries de profils, plus grande diversité de produits exigeant une grande variété de composants, utilisation de nouvelle quincaillerie et de nouveaux éléments supplémentaires : vous avez besoin de solutions pour pouvoir vous adapter à ces évolutions.

Les centres d'usinage CNC et les logiciels de programmation HOMAG répondent à ces exigences.

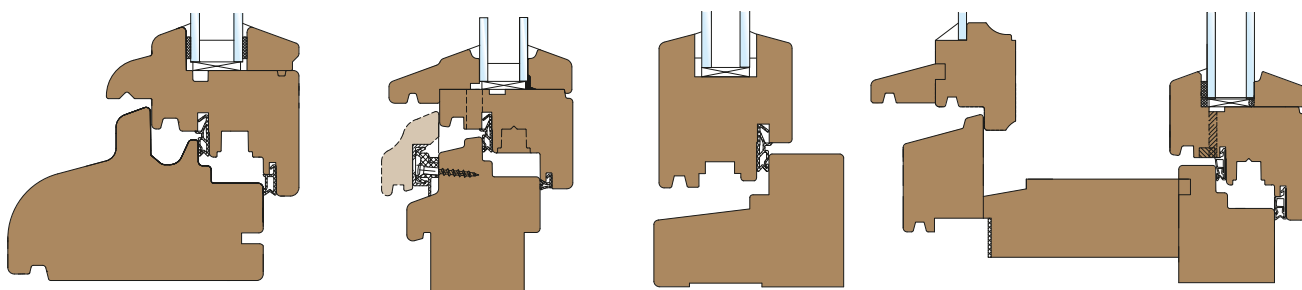

Diversité des systèmes : les différentes zones climatiques, les prescriptions légales et les traditions se reflètent dans de nombreux systèmes de fenêtres à travers le monde. Aucun problème avec la technologie CNC HOMAG et l'expérience de nos spécialistes de fenêtres !

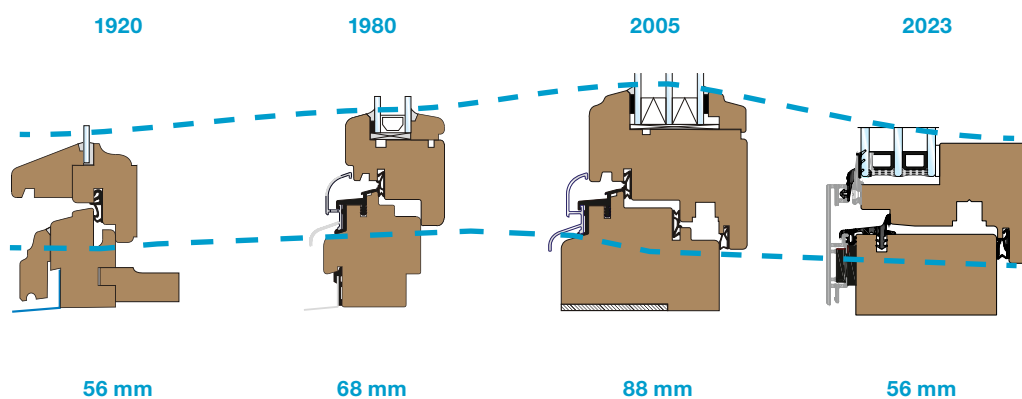

« Slim Fit » pour les fenêtres : retour aux sources :

Les largeurs de section redeviennent étroites, les sections s'affinent.



Assemblages d'angle :

Tenon et mortaise, cheville, vis, tenon fraisé... : de quel angle doit-il s'agir ? Les centres d'usinage CNC HOMAG vous laissent le choix tout en étant ouverts aux tendances futures et aux nouveaux développements.

Usinage complet :

La technologie CNC rend la fabrication de fenêtres rentable grâce à un usinage complet. Les fraisages et les perçages pour les gâches encastrées, la quincaillerie cachée, les repères de vissage, les aérations ou les passages de câbles sont réalisés avec une grande précision grâce à la technologie CNC.

Diversité des produits :

Plus que des fenêtres : le CENTATEQ S-800|900 maîtrise également les portes, les vérandas, les constructions montant-traverse et les portes relevables ou coulissantes. Une machine pour tout.

En un coup d'œil : CENTATEQ S-800|900

Maîtrise totale : la technique de préhension et de serrage ouvre davantage de possibilités dans la configuration des profils > Une solution d'avenir pour les nouveaux systèmes de fenêtres

Performances élevées dans un petit espace : usinage en parallèle de plusieurs éléments et changement d'outil rapide, alimentation et évacuation en un seul endroit > Espace compact, commande ergonomique, coûts d'investissement et d'exploitation réduits

Machine tout-en-un : intégration de l'ensemble des éléments : pièces droites, pièces cintrées, portes et éléments complémentaires > Une machine, une interface de données, un jeu d'outils



1 Table à consoles :

Consoles supplémentaires pour l'usinage d'arcs, de portes et de pièces plates.

2 Table de serrage :

Éléments de serrage massifs à déplacement et rotation commandés par programme.

3 Changeur d'outils :

Grande capacité pour les outils longs et de grande taille. Changement d'outil rapide grâce au système de préchangement.

4 Machine de base :

Pont portique lourd, glissière compacte et rigide pour les tables de serrage.

5 Unité de préhension :

Serrage, réajustement du serrage et remise en place des carretels de fenêtre et évacuation des parcloles. Manutention précise des pièces grâce au système de préhension bilatéral.

6 Table d'entrée et de sortie :

Transports d'entrée et de sortie à deux étages pour la manutention de pièces à un emplacement centralisé.

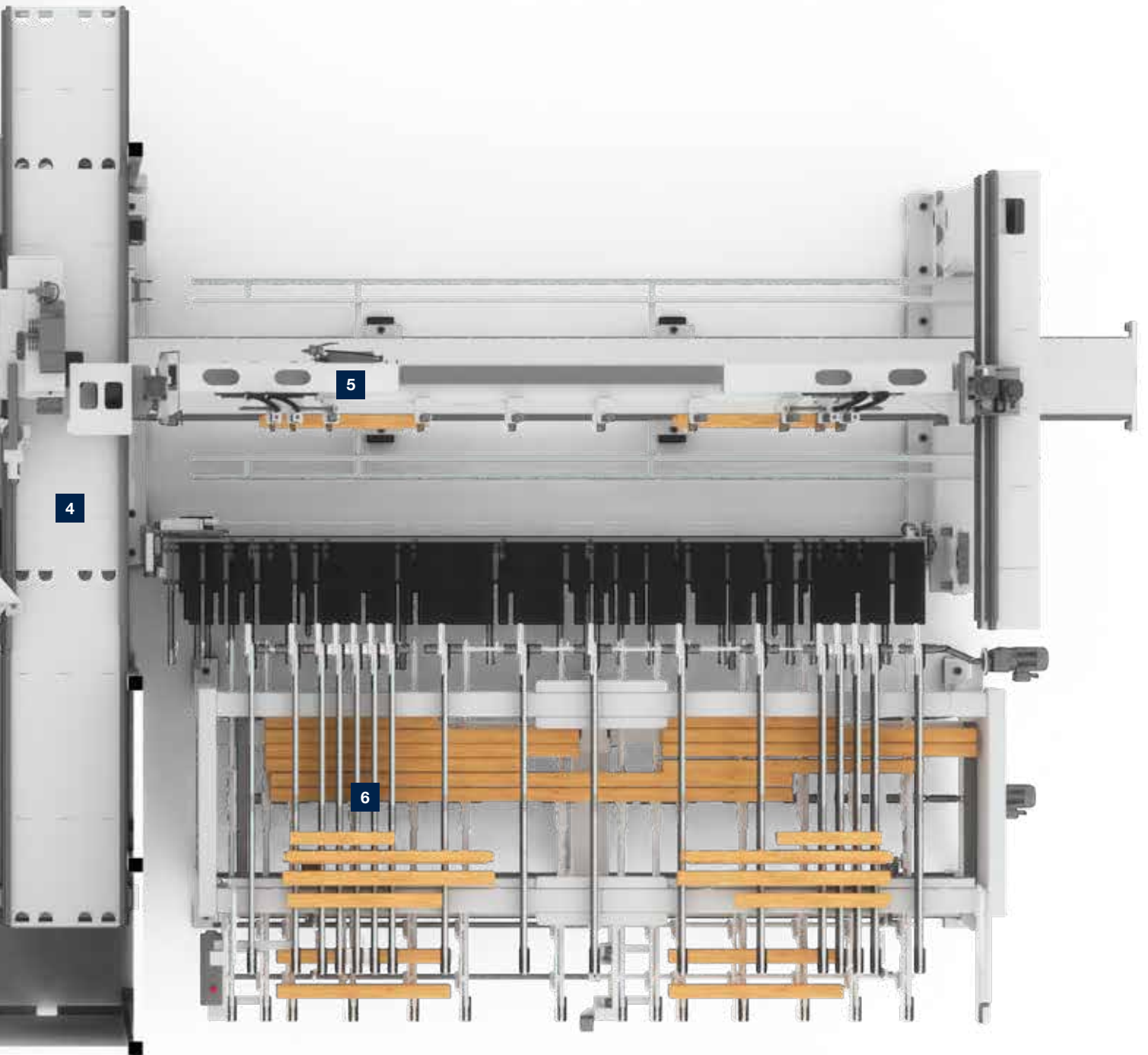

CENTATEQ S-800

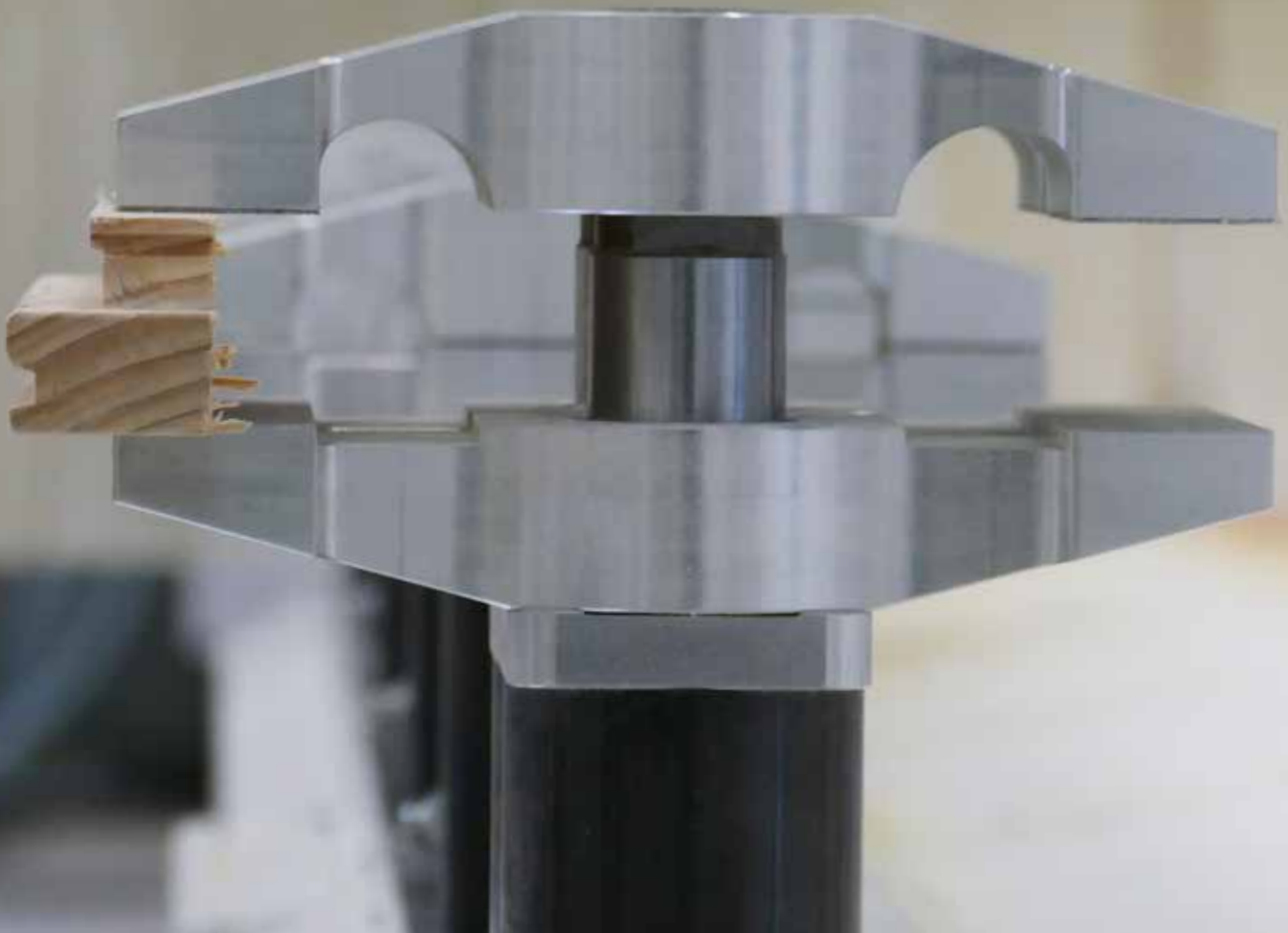

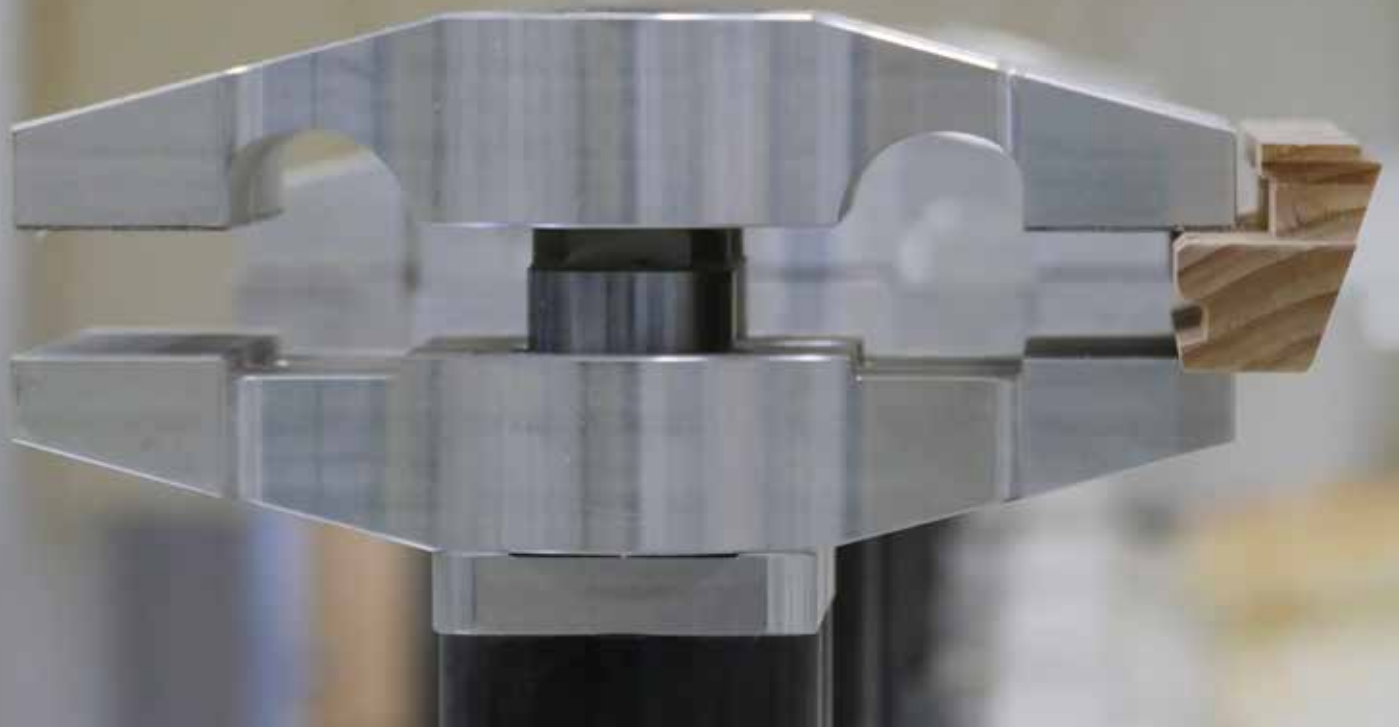

Davantage de possibilités ! CENTATEQ S-800|900 Technique de serrage

Notre technique de serrage : votre avantage. Possibilités d'usinage flexibles et résultats d'usinage parfaits sont garantis. Toujours au bon endroit et avec le bon dépassement pour l'usinage grâce au serrage libre dans toutes les directions.



Travail précis Grâce à une excellente technique de préhension et de serrage

Lors du processus de fabrication, il est essentiel de disposer d'une bonne préhension des pièces à usiner. La technique de préhension et de serrage HOMAG constitue la base optimale et se caractérise par une manutention précise des pièces, une grande profondeur de serrage et des possibilités d'usinage flexibles. Elle convient pour tous les éléments de XXS à XXL.



De XXS à XXL : des pièces d'une hauteur de 20 mm à 150 mm et d'une largeur de 25 à 300 mm peuvent être usinées en mode automatique. En longueur, il est possible d'usiner jusqu'à 4 200 mm sans intervention, et même 6 000 mm en mode automatique.

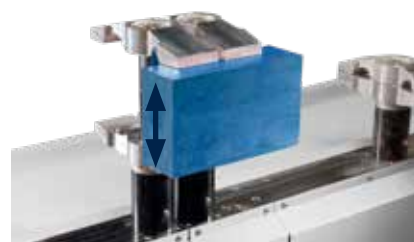
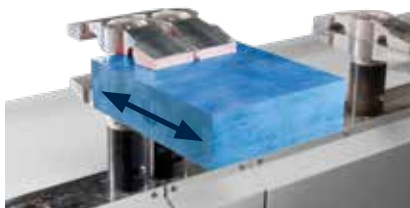



Contrôle des dimensions des pièces brutes : lors de la dépose et du serrage, la plausibilité de la longueur, de la largeur et de l'épaisseur des pièces brutes est contrôlée, ce qui évite une dépose incorrecte des pièces brutes.



Parclose intégrée : le système de préhension permet également d'intégrer la fabrication des parclose. La baguette fraisée est retirée et déposée sur le convoyeur de sortie. Tout ce qui doit aller ensemble reste ensemble.



Pièces courtes intégrées : la technique de serrage et de préhension permet également la fabrication de pièces très courtes d'une longueur d'appui minimale de 120 mm.



Flexibilité maximale : grâce à un serrage libre dans toutes les directions. Avec possibilité de serrage dans la feuillure pour les vues les plus étroites. Précision CNC grâce à un système de préhension équipé d'axes servomotorisés.



Alignement des pièces brutes : des goujons de pression alignent la pièce brute sur la table d'alimentation et la maintiennent en place jusqu'à ce que l'unité de préhension la prenne en charge.



Plaques de serrage pivotantes : les plaques de serrage peuvent être pivotées dans le programme. Ainsi, quelle que soit la position des éléments de serrage, tous les perçages et fraisages peuvent être usinés.

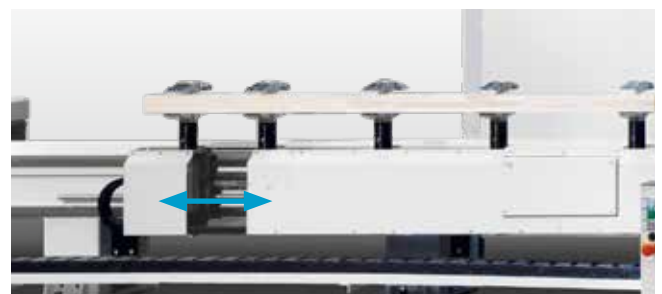

Éléments de serrage à positionnement commandé par programme : grâce aux éléments de serrage et aux pinces commandés sur l'unité de manutention, les pièces sont toujours maintenues avec un dépassement latéral optimal.





Fraisage haute puissance

Serrage sûr des pièces et broches de fraisage performantes à refroidissement liquide pour une avance élevée et des surfaces parfaites. Ainsi, vous exploitez pleinement les performances des systèmes d'outils modernes.

Broches, agrégats et changeurs d'outils

Nos broches se distinguent par leur refroidissement liquide, leur plage de vitesse de rotation variable, leur régulation vectorielle et leur capteur de broche détectant les déséquilibres et les vibrations pour ainsi protéger la broche. Avec la technologie à 5 axes éprouvée ou la famille d'agrégats FLEX5 avec technologie à 5 axes interchangeables, vous avez la possibilité d'élargir la gamme

d'usinages. Le magasin d'outils compact disponible en différentes tailles vous permet également de rester flexible. Le système de préchage du magasin d'outils central offre un temps copeau à copeau minimal. Tous les outils sont situés directement dans la zone d'accès des broches de fraisage. L'agencement imbriqué permet également d'utiliser chaque poste, même pour les outils de grande taille.

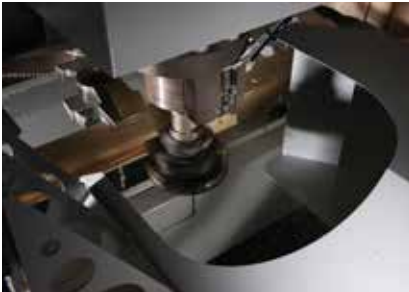

Capteur de broche et évacuation des copeaux : les capots pilotables des deux côtés et la détection des restes sous la machine assurent une captation optimale des copeaux et des chutes. Le capteur intégré à la broche détecte les vibrations dues à un déséquilibre ou à un serrage insuffisant des pièces pour ainsi protéger la broche.



Technologie à 5 axes : les broches de fraisage DRIVE5 avec cinquième axe à interpolation réduisent les coûts de l'agrégat et augmentent la flexibilité.



Technologie d'agrégat FLEX5 : sciage, fraisage et perçage quel que soit l'angle avec changement d'outil automatique en option. Pour perçages obliques, fraisages d'entailles, coupes et fraisages d'assemblage.



Agrégat de fraisage par en dessous : pour le fraisage et le perçage de pièces par le dessous, par exemple les fraisages de poignées pour portes relevables ou coulissantes sans retourner les pièces.



Agrégat de perçage 3+1 broches : perçage rationnel pour les angles, les croisillons et les impostes. Perçages multiples dans un cycle grâce aux versions avec trame de 20 mm ou 32 mm.



1 Gestion des outils (en option) :

Reconnaissance automatique des outils à l'aide d'une puce de données

- Comparaison avec la base de données d'outils
- Prévention des erreurs de commande

2 Système de préchargement :

L'outil suivant est préparé pendant le fonctionnement de la machine. Pour le changement à proprement parler, il suffit de changer de mode de saisie, ce qui permet d'obtenir des temps de changement d'outil très courts.

3 Grande capacité :

Le grand espacement des logements permet d'utiliser chaque poste grâce à l'imbrication, y compris pour les grands outils à tenon et mortaise. Même les outils à double jeu de grande longueur trouvent facilement leur place.

Rendement amélioré : La technique de splitting de profils

Voici comment le splitting de profils, le pré-fraisage et le fraisage de finition peuvent être mis en œuvre efficacement : au lieu de deux processus de fraisage avec deux changements d'outils, un seul suffit dans chaque cas. L'utilisation de l'outil devient plus flexible, la durée de vie des outils augmente et la qualité de fraisage est considérablement améliorée.



Changement d'outil simultané : un changeur d'outils à 36 ou 72 emplacements avec système de préchangement est attribué à chacune des deux broches. Ainsi, les outils peuvent être changés simultanément dans les deux broches dans un court laps de temps.



Splitting de profils efficace : deux broches de fraisage sur un support, qui peuvent être réglées l'une par rapport à l'autre par commande CN. Cela permet d'usiner des pièces courtes en splitting de profils ou d'effectuer un prédéchetage et un fraisage de finition.



Plus que des pièces droites

Vous recherchez une solution pour les arcs, les portes et les pièces spéciales ? Alors la table supplémentaire est faite pour vous. Grâce aux consoles avec doigts de butée, le CENTATEQ S-800|900 devient un centre d'usinage de surfaces à part entière. Une machine, une interface de données, un jeu d'outils.

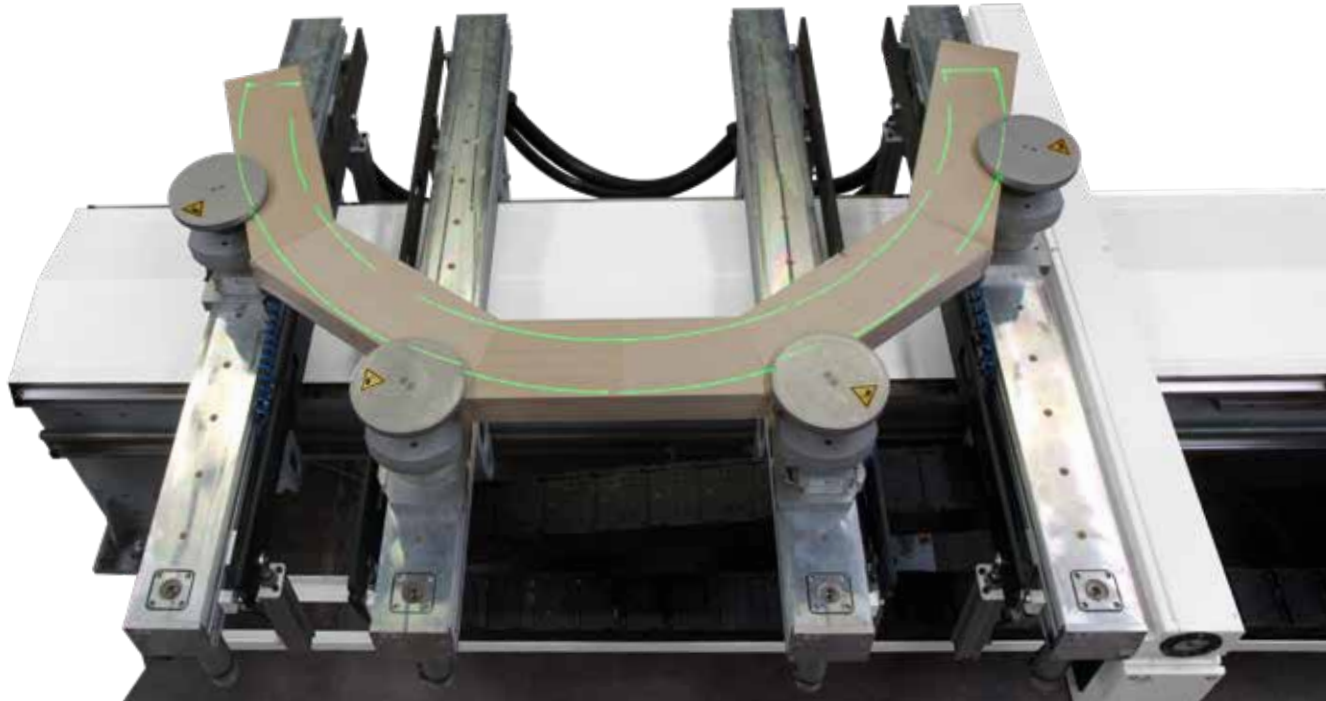

Laser de projection :

Pour une utilisation optimale et une mise en place sûre du matériau brut, les éléments de serrage et les pièces brutes pour la fabrication de pièces cintrées sont alignés à l'aide d'un laser de projection.

Éléments plein cintre :

L'usinage complet de pièces cintrées avec entraxe allant jusqu'à 1 300 mm en une seule pièce réduit les temps de fabrication et les efforts manuels (aucun crépissage nécessaire au niveau des joints). Bien entendu, la parclose correspondante est incluse.



Portes :

L'usinage complet des vantaux de porte d'entrée offre indépendance et liberté de conception.

Plates-bandes :

Les plates-bandes, les caches et les éléments de surface supplémentaires peuvent être réalisés au moyen de consoles.

Options.

Des options supplémentaires permettent d'étendre de manière ciblée les fonctionnalités et le confort de la machine.



Convoyeur ascendant pour les chutes de pièces :

Les chutes de pièces provenant de la goulotte de collecte sous la machine peuvent être transportées directement dans un conteneur ou un chariot à l'aide d'un convoyeur ascendant.



Système de nettoyage d'outils :

Nettoyage des outils pendant la nuit. Un appareil de nettoyage à ultrasons intégré à la machine permet de nettoyer les outils sans intervention manuelle. Cela simplifie le changement des plaquettes et assure une longue durée de vie avec une qualité de surface élevée.



Imprimante d'étiquettes :

Le suivi des pièces en toute simplicité : une imprimante en sortie permet de générer directement des étiquettes dans l'ordre correct à la réception des pièces.



Système de caméra :

Surveillance des usinages et des mouvements de tous les composants importants de la machine avec un système composite de 5/8 caméras. Enregistreur en temps réel avec sauvegarde des enregistrements pour le suivi et l'analyse des déroulements dans la machine.



Solutions logicielles HOMAG

Simple. Efficace. Efficient. Nos centres d'usinage sont une chose, le logiciel qui permet de les utiliser confortablement et facilement jour après jour en est une autre. Les modules logiciels et de commande HOMAG garantissent une flexibilité et une sécurité de fonctionnement maximales. Par défaut chez HOMAG : interfaces pour les systèmes de programmation et de construction externes, assistants pour l'imbrication et modules pour la surveillance des machines et le suivi des performances. powerTouch est la philosophie de commande d'HOMAG. Elle réunit design et fonctionnalité dans une toute nouvelle génération de commande. Un écran Full-HD Multitouch, une commande tactile ergonomique, une navigation simple et une interface utilisateur homogène caractérisent le nouveau système.

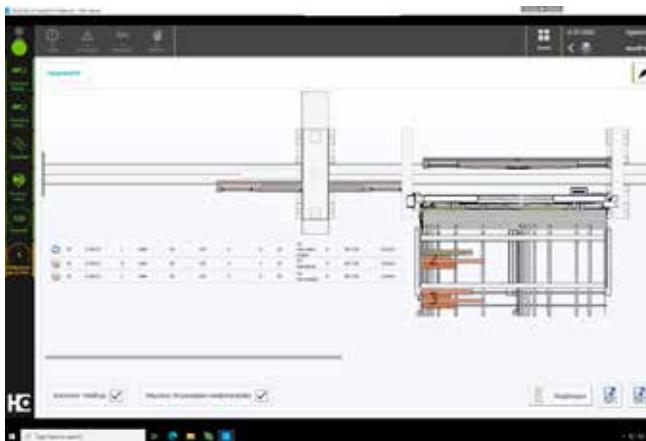

woodFlex :

Commande de la ligne de production pour le traitement efficace des listes de production avec visualisation et suivi graphiques des pièces sur l'écran de la machine. Ainsi, il est possible de savoir clairement quelle pièce se trouve à quel emplacement dans la machine. woodFlex permet l'intégration dans des lignes de production avec des machines en amont et en aval (p. ex. raboteuse 4 faces, scie de coupe en bout, etc.)

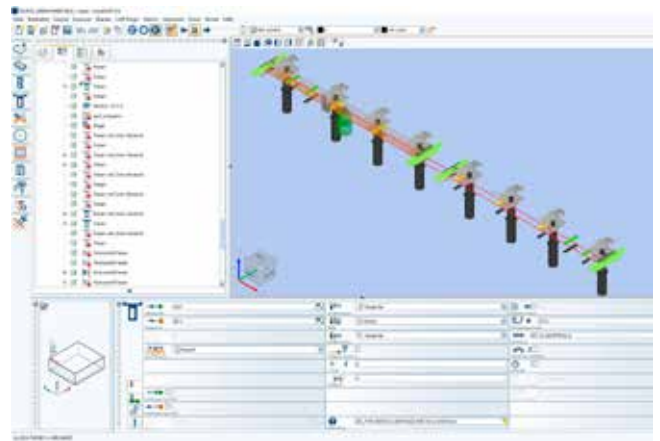

Système de programmation woodWOP :

Système de programmation des pièces individuelles, idéal pour la programmation des paramètres des pièces spéciales, comme les formes de fenêtres spéciales, les pièces de véranda ou les vantaux de porte. Utilisation confortable de macros (schémas de perçage, boîtiers de serrure, fraisages de poches, etc.)

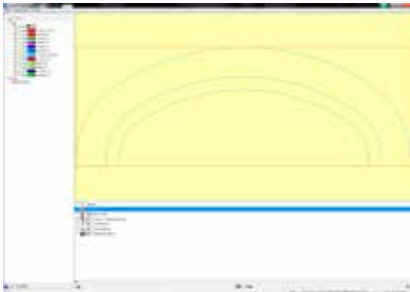

woodWOP DXF-Import – Interface pour l'importation de données CAO :

- Génération automatique de programmes woodWOP à l'aide de dessins CAO
- Attribution des usinages via les noms de layers
- Avec DXF-Import Professional, tous les paramètres woodWOP peuvent être définis par des règles de conversion adaptables, puis transmis à woodWOP



woodScout – Aide dans votre langue :

- Système de diagnostic performant en option
- Affichage graphique de l'emplacement du défaut sur la machine
- Messages d'erreur en texte clair compréhensible dans différentes langues
- Système auto-apprenant grâce au classement des causes et des mesures à prendre (expertise)



Saisie des données machine MMR – Pour un environnement productif :

- Saisie des quantités et des durées de service REELLES sur la machine
- Instructions de maintenance intégrées pour une planification et une exécution optimales des opérations de maintenance basées sur le temps et la quantité
- La version professionnelle en option permet une classification détaillée et une consignation des données collectées

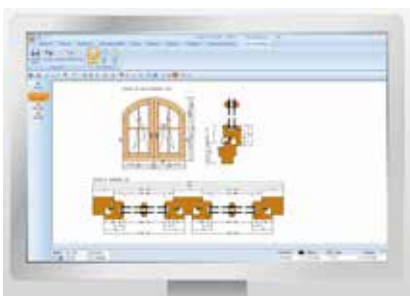

Interface avec les logiciels de branche :

Pour une intégration parfaite de la machine dans l'environnement informatique. De la génération automatique de tous les programmes d'usinage à l'occupation dynamique de la machine avec détermination automatique de la position pour les éléments de serrage et de nombreuses autres fonctions pour une production de fenêtres performante.

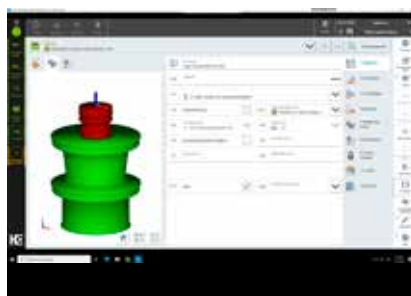

Base de données d'outils graphique :

- Graphiques avec cotes pour faciliter la configuration et la gestion des outils et des agrégats
- Représentation spatiale des outils



Détermination de la course de l'outil :

- Module pour la saisie et l'enregistrement des courses d'outils
- Le remplacement des outils en temps opportun vous permet d'augmenter la disponibilité de votre machine et la qualité de la pièce
- Réduction des coûts grâce à une planification optimale de l'utilisation de l'outil

Performance évolutive

De la solution d'entrée de gamme CENTATEQ S-800 à la configuration hautes performances CENTATEQ S-900. Une équipe doit-elle produire 15 ou 75 fenêtres ?

Quelles sont les opérations d'usinage à effectuer ? Faut-il recourir au splitting de profils ? La gamme CENTATEQ S-800/900 présente une puissance et des possibilités d'usinage capables de répondre à vos besoins.

Exemples de configuration du CENTATEQ S-800 :

811/BD

- 1 table de serrage avec occupation double
- 1 broche principale avec système de changement d'outil Tool-Tower

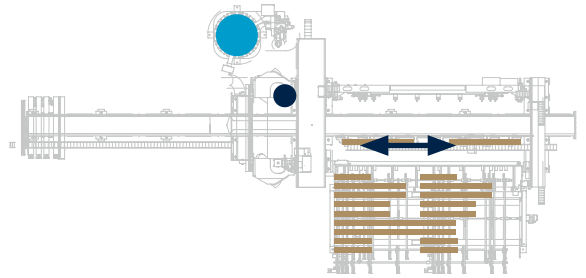

812/2B

- 2 tables de serrage avec occupation double
- 1 broche principale avec système de changement d'outil Tool-Tower
- 1 broche auxiliaire avec changeur d'outil embarqué

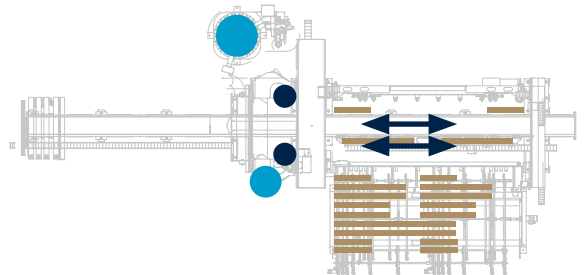

813/2B

- 2 tables de serrage avec occupation double
- 2 broches principales avec chacune un système de changement d'outil Tool-Tower
- 1 broche auxiliaire avec changeur d'outil embarqué

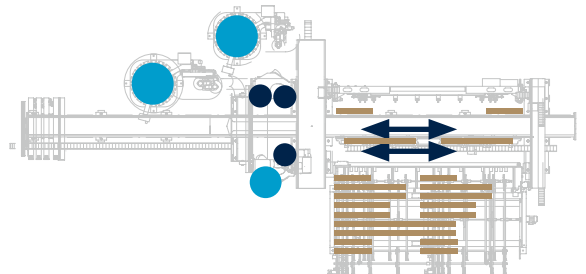

Autres configurations disponibles sur demande

Exemples de configuration du CENTATEQ S-900 :

923/2B

- 1 table de serrage avec occupation double
- 1 broche principale avec système de changement d'outil Tool-Tower à gauche
- 1 broche principale avec système de changement d'outil Tool-Tower à droite
- 1 broche annexe avec changeur d'outil embarqué à gauche

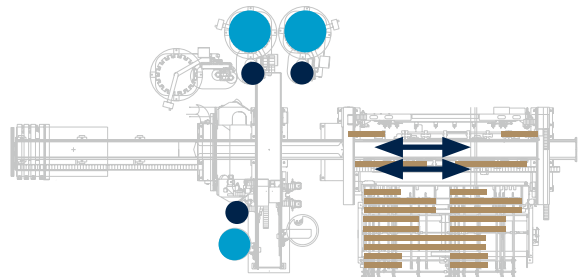

924/2B

- 2 tables de serrage avec occupation double
- 1 broche principale avec système de changement d'outil Tool-Tower à gauche
- 1 broche principale avec système de changement d'outil Tool-Tower à droite
- 1 broche annexe avec changeur d'outil embarqué à gauche
- 1 broche annexe avec changeur d'outil embarqué à droite

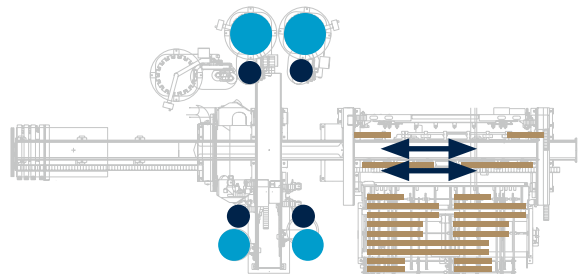

925/2B

- 2 tables de serrage avec occupation double
- 2 broches principales avec chacune un système de changement d'outil Tool-Tower à gauche
- 1 broche principale avec système de changement d'outil Tool-Tower à droite
- 1 broche annexe avec changeur d'outil embarqué à gauche
- 1 broche annexe avec changeur d'outil embarqué à droite

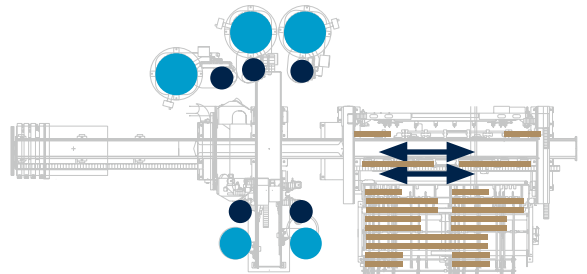

Autres configurations disponibles sur demande

- Broche de fraisage
- Système de changement d'outil

Les performances réalisables dépendent de l'étendue de l'usinage, de l'assemblage d'angle, du concept d'outil, etc. Niveaux de performance supérieurs dans la série CENTATEQ S-900

Concepts globaux

Des solutions adaptées à votre production. L'autonomie de la machine peut être améliorée grâce à une profondeur élargie des transports d'entrée et de sortie ou à une alimentation des chariots à claies. L'alimentation et l'évacuation deviennent des activités secondaires, tandis que la commande de la machine, le contrôle qualité et les activités complémentaires deviennent des activités principales. Ou bien le centre d'usinage doit-il être intégré dans un système global et interconnecté à la raboteuse, la découpe ou le traitement de surface ? Nos spécialistes d'application pour la technique de fabrication de fenêtres établissent avec vous le concept global optimal pour répondre à vos exigences.

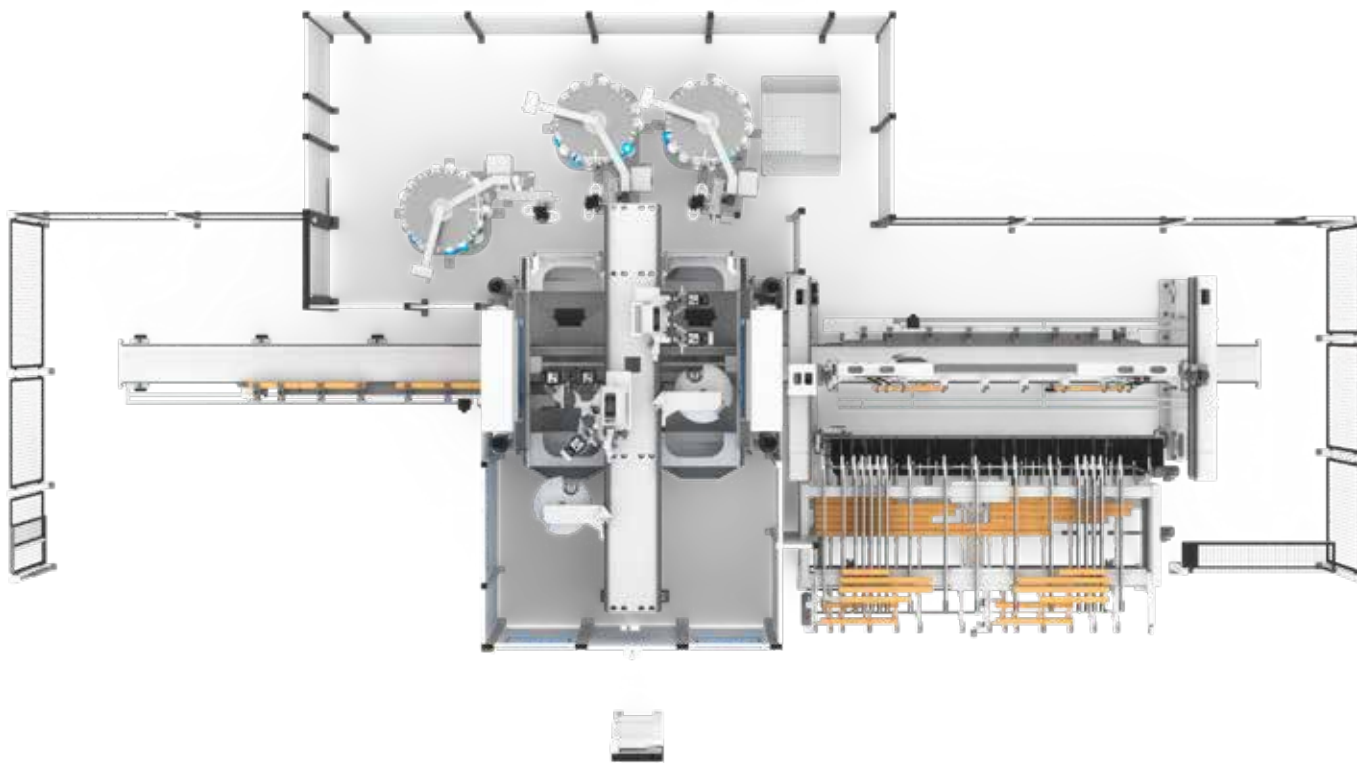

Interconnexion spécifique aux concepts globaux :

Un rendement plus élevé ? Un concept global intégré ? Nous serons ravis de concevoir une solution adaptée à vos besoins !

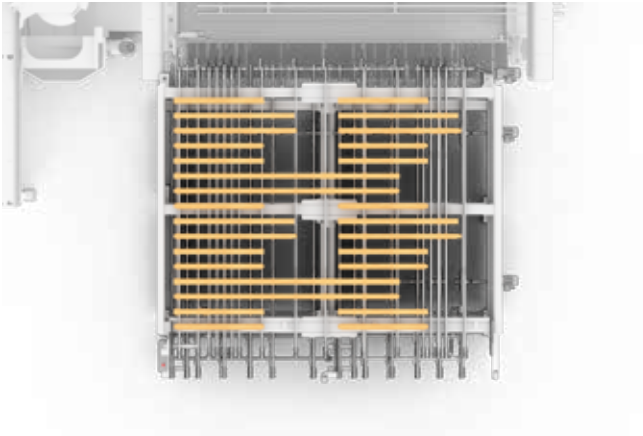

Convoyeur d'entrée/sortie rallongé :

Autonomie prolongée s'élevant à plusieurs heures grâce à une capacité tampon plus élevée en entrée et en sortie.

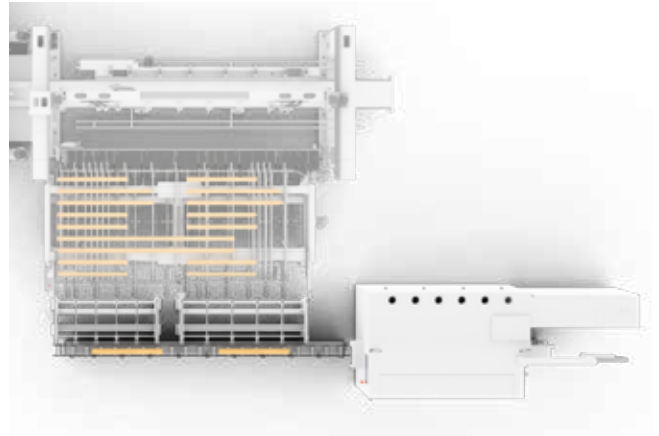

Transfert d'angle et interconnexion avec la raboteuse :

Les transferts d'angle et les transports de bande permettent une interconnexion avec une raboteuse ou une installation de coupe en bout.

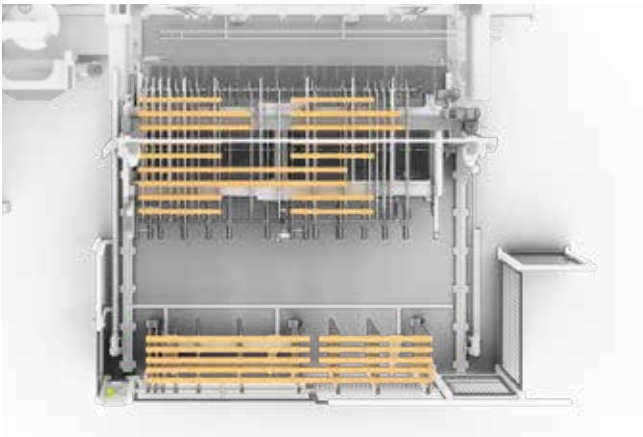

Chariot à claies avec alimentation automatique des pièces :

Pour une fabrication sans intervention humaine et des cycles d'usinage encore plus longs sans opérateur.

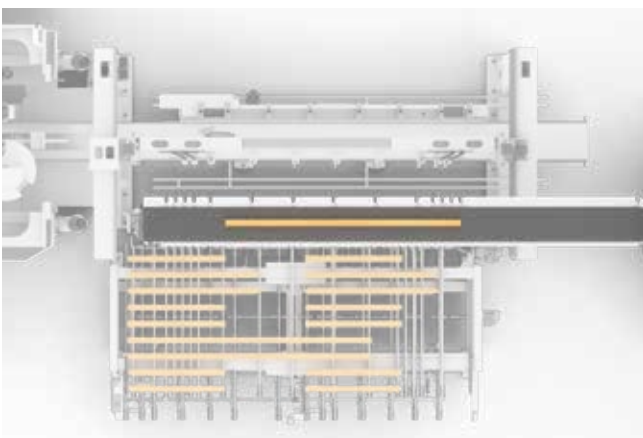

Convoyeur de sortie et liaison à l'application de primaire :

Bande transporteuse dans le sens de la longueur au lieu de la bande de sortie avec évacuation directe dans l'application de primaire.



Hautes performances dans un petit espace

L'usinage de plusieurs pièces en parallèle, un changement d'outil rapide et l'alimentation et l'évacuation en un seul endroit permettent une commande ergonomique et un faible encombrement.



CONFIGURATION	LONGUEUR D'INSTALLATION*		LONGUEUR SUPPLÉMENTAIRE POUR TABLE À CONSOLES		PROFONDEUR D'INSTALLATION**		HAUTEUR D'INSTALLATION	
	[mm]	[pouces]	[mm]	[pouces]	[mm]	[pouces]	[mm]	[pouces]
CENTATEQ S-800	[mm]	[pouces]	[mm]	[pouces]	[mm]	[pouces]	[mm]	[pouces]
811/BD	12 958	510,2	750	29,6	6 941	273,3	3 000	118,2
812/2B	12 958	510,2	750	29,6	6 941	273,3	3 000	118,2
813/2B	12 958	510,2	750	29,6	7 861	309,5	3 000	118,2
CENTATEQ S-900	[mm]	[pouces]	[mm]	[pouces]	[mm]	[pouces]	[mm]	[pouces]
923/2B	14 855	584,9	1 000	39,4	7 836	308,6	3 000	118,2
924/2B	14 855	584,9	1 000	39,4	7 836	308,6	3 000	118,2
925/2B	14 855	584,9	1 000	39,4	7 836	308,6	3 000	118,2

*Longueur d'usinage allant jusqu'à 4 200 mm

**avec table d'alimentation de 2 m

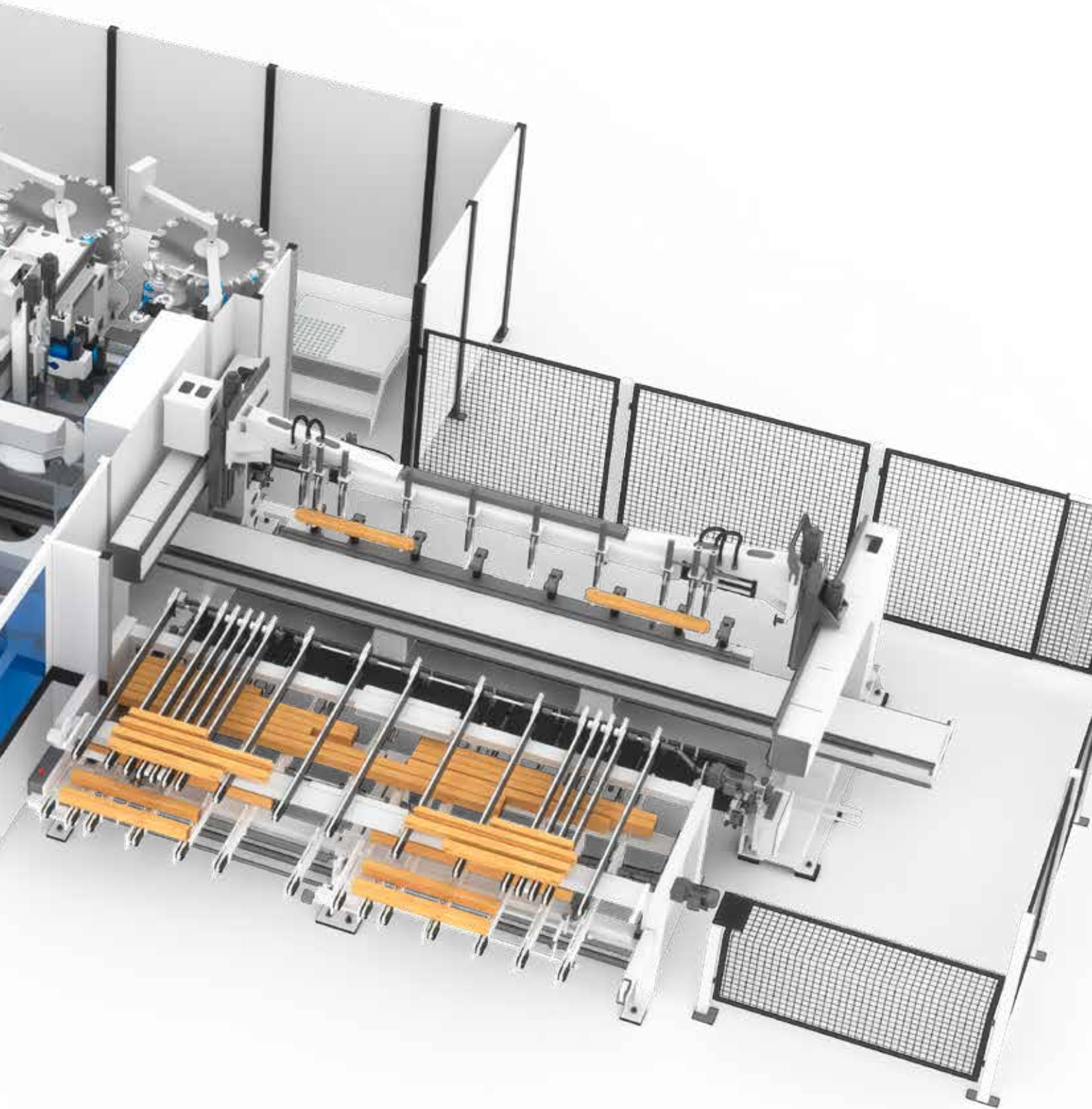

VALYOU

Our Mission, Your Performance.

LIFE CYCLE SERVICES

Des performances élevées, des déroulements plus efficaces, une assistance plus rapide, une disponibilité garantie et un potentiel intellectuel croissant.

EQUIPE ET TAILLE

Le plus grand réseau mondial de service du secteur avec plus de 1 350 collaborateurs SAV.

INSTALLATION ET MISE EN SERVICE

Nous ne faisons appel qu'à des experts qualifiés pour vous garantir un bon départ.

UTILISATION ET COMMANDE

Après une formation compétente du personnel opérateur à la commande intuitive, des applications intelligentes facilitent grandement la vie de l'opérateur.

ENTRETIEN ET MAINTENANCE

Nous nous tenons à votre disposition pour garantir le bon fonctionnement de votre équipement. Vous décidez de la fréquence et de la mesure dans laquelle nous intervenons. Mieux vaut prévenir que guérir.

eSHOP ET AVANTAGES EN LIGNE

Quelques clics suffisent – et le tour est joué ! Les pièces de rechange, en particulier, bénéficient sur les marchés disponibles d'offres en ligne exclusives très avantageuses. shop.homag.com.

ASSISTANCE TÉLÉPHONIQUE ET DISPONIBILITÉ

En cas d'urgence, nous répondons présents de diverses manières. Directement par téléphone, par voie numérique via une application ou une visio, ou grâce au service sur site. Avec plus de 90 sociétés de SAV locales dans le monde entier, nous sommes au plus près de vous. Avec plus de 35 000 pièces de rechange disponibles, nous pouvons livrer 85 % de vos commandes immédiatement.

FORMATION ET FORMATION CONTINUE

Avec nos formations en présentiel, en ligne en direct ou grâce à l'eLearning, nous offrons tous les moyens modernes d'acquérir des connaissances utiles. Nous proposons plus de 4 000 formations clients par an. Pour ce faire, nous sommes présents sur place dans 19 pays pour vous accompagner avec nos propres modules de formation.

MODERNISATION ET AMÉLIORATION

Nous adaptons notre programme de modernisation à votre machine. Nous pouvons, si vous le souhaitez, évaluer vos données et vous conseiller lors de la prochaine étape.

ANALYSE ET DURABILITÉ

Sur demande, nous analysons tous vos processus à l'aide d'outils et de procédures renommés (LeanSixSigma). Nous disposons pour cela d'une grande équipe d'experts certifiés.

FINANCEMENT ET CONSEIL

Nous vous proposons des concepts de financement sur mesure dans le monde entier. Plus de 60 ans d'expérience et un réseau de partenaires de banques et d'assurances de renom vous aident à faire le bon choix. Transparence et fiabilité garanties.



Aide rapide :

Taux de résolution de 94 %
via l'assistance téléphonique

Des experts près de chez vous :

1 350 collaborateurs SAV dans le
monde entier

Notre puissance logistique :

>1 000 expéditions de pièces de
rechange à l'international par jour

**Aucun autre fabricant ne
propose cela :**

>150 000 machines avec une
documentation électronique en
28 langues sur eParts

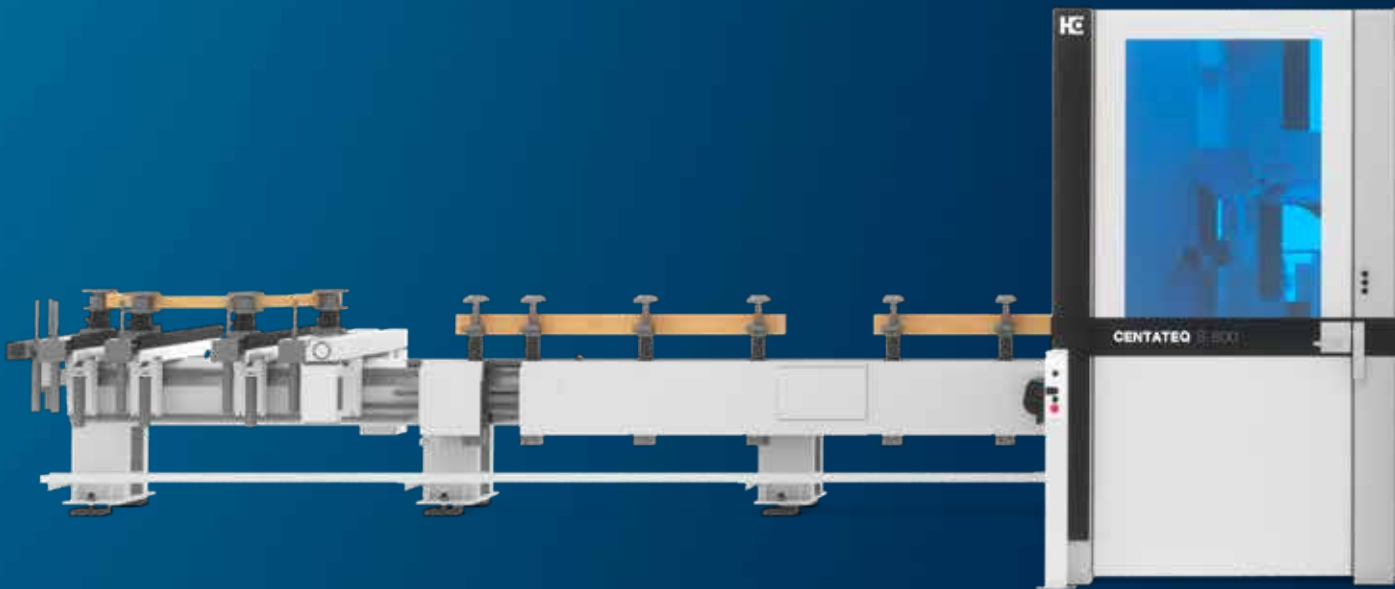

HOMAG Group AG

info@homag.com
www.homag.com

YOUR SOLUTION