

STORETEQ

F-100

Ydelse skræddersyet til dine behov.
Vores enaksede ilægger

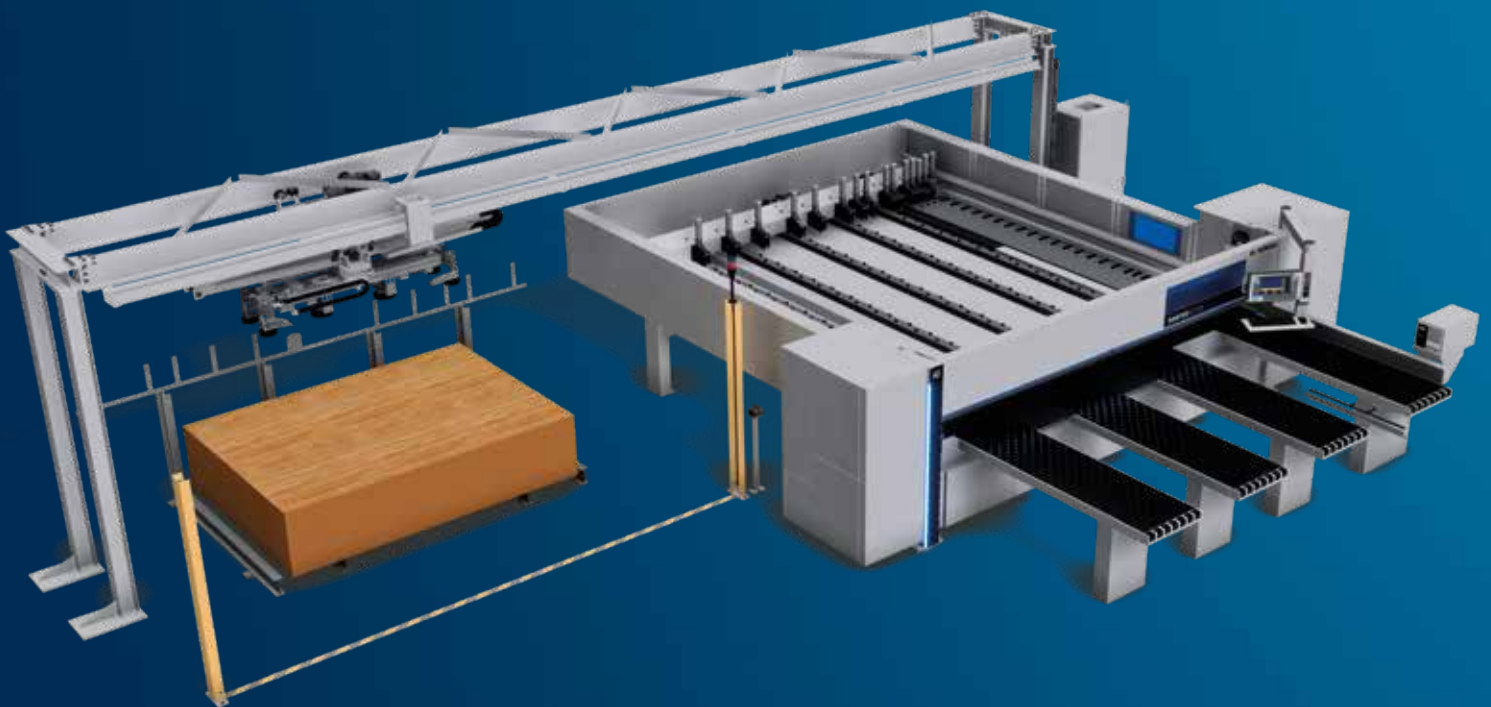



Intelligent ilægning. Spar materialer. Spar plads.

Effektiv, ergonomisk, skånsom mod materialer: Den nye HOMAG enaksede ilægger STORETEQ F-100 er en gevinst over hele linjen – og det med minimalt pladsbehov. Styringen og specielt håndteringen af rester direkte ved saven via woodStore er intuitiv og nem. For hver vakuumsuger henter portalkranen rettidigt den næste plade fra stabelpladsen ved siden af eller bag saven, drejer materialet efter behov og lægger det i saven. Alt er fuldautomatisk.

YOUR SOLUTION

SE MERE PÅ HOMAG.COM



STORETEQ F-100

INDHOLD

- 04 STORETEQ F-100
- 06 Varianter
- 08 Styring
- 09 Software
- 10 Tekniske data
- 11 Service

Gennemtænkt og fleksibel

STORETEQ F-100 sørger for endnu mere effektivitet og fleksibilitet ved pladeopdelingen – skånsom mod materialer, automatisk og hurtig. Med det nyudviklede layoutkoncept klarer STORETEQ F-100 sig med en spændvidde på op til 12 m uden ekstra mellemophæng og tværstøtter, hvilket giver optimal pladsudnyttelse i din produktion.

BASISUDSTYR

- Grundstel i portaludførelse
- Kørbar løfteanordning med sugetravers
- Drejeenhed – kan drejes op til 90 grader
- Automatisk vægtregistrering
- Automatisk længdeindstilling af sugetraversen

EKSTRAUDSTYR

- Stabelpladser fås i pladelængder på 3.200 mm eller 4.200 mm
- Mulighed for yderligere lagerpladser
- Kan udvides op til 8 stationer, heraf
 - maks. 3 bearbejdningsmaskiner
 - maks. 4 indlagingspladser
- Ekstra betjeningspult ved flere integrerede maskiner

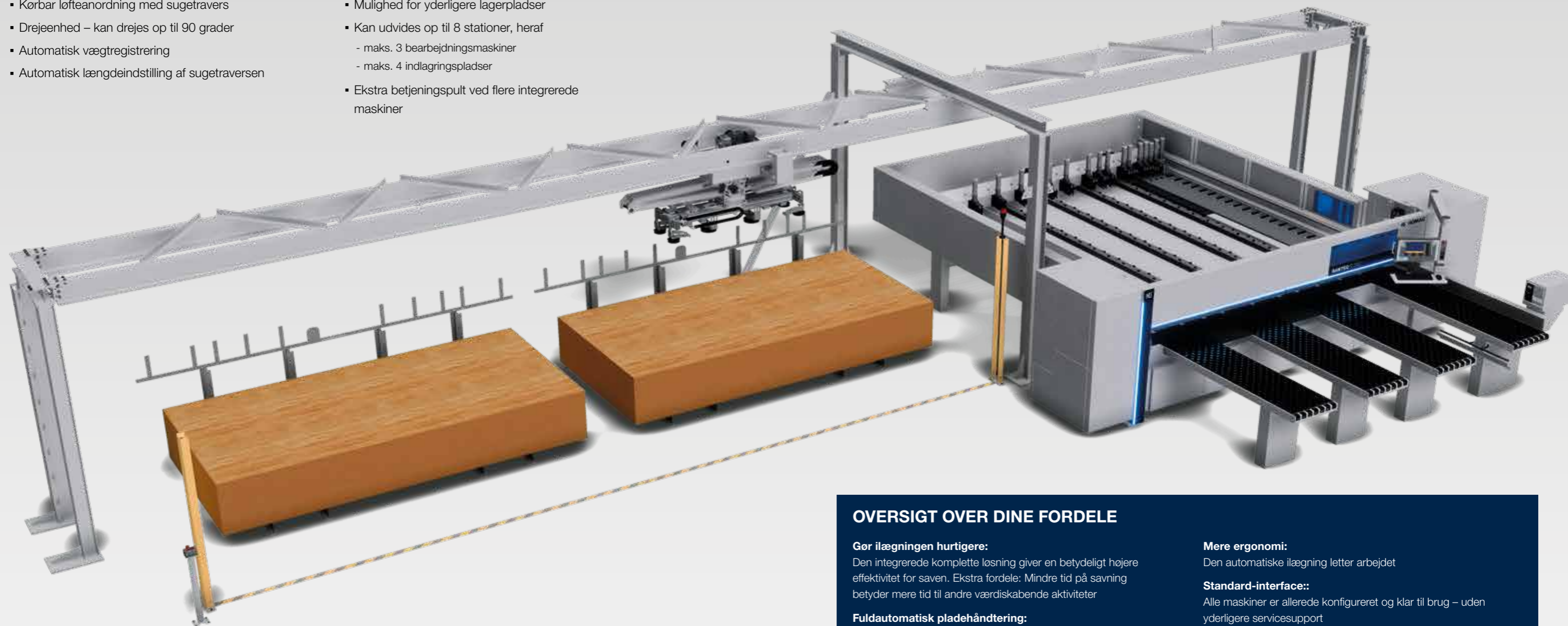

OVERSIGT OVER DINE FORDELE

Gør ilægningen hurtigere:

Den integrerede komplette løsning giver en betydeligt højere effektivitet for savnen. Ekstra fordele: Mindre tid på savning betyder mere tid til andre værdiskabende aktiviteter

Fuldautomatisk pladehåndtering:

Et kontinuerligt procesforløb øger din produktivitet og sparer tid

Optimeret transport:

Enakset ilægger sikrer din pladekvalitet

Passer ind i ethvert værksted:

Den pladsoptimerede ilægger kræver næsten ingen opstillingsflade

Mere ergonomi:

Den automatiske ilægning letter arbejdet

Standard-interface:

Alle maskiner er allerede konfigureret og klar til brug – uden yderligere servicesupport

Intuitiv betjening:

Ilæggeren betjenes nemt via woodStore direkte på savnen

Pladsbesparende modulopbygning

På STORETEQ F-100 bestemmer du, hvor stabelpladserne befinder sig – individuelt tilpasset dine processer i opskæringen. På den måde kan du sammensætte individuelt skræddersyede layouts efter behov. HOMAG's enaksede ilægger STORETEQ F-100 fås i forskellige udbygningsniveauer og vokser med dine krav. Der kan integreres en eller flere maskiner og stabelpladser.

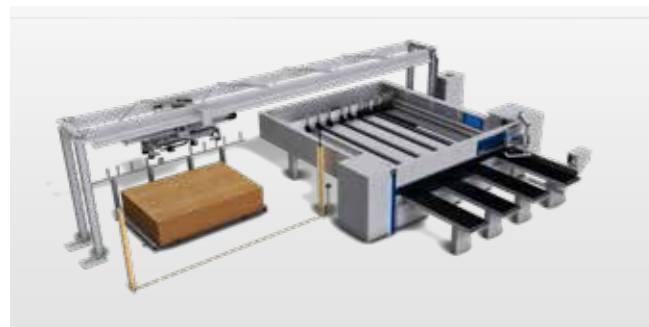

STORETEQ F-100 Layout A

- A-venstre (1 plads venstre)
- A-højre (1 plads højre)
- AA (henholdsvis 1 plads til venstre og til højre)

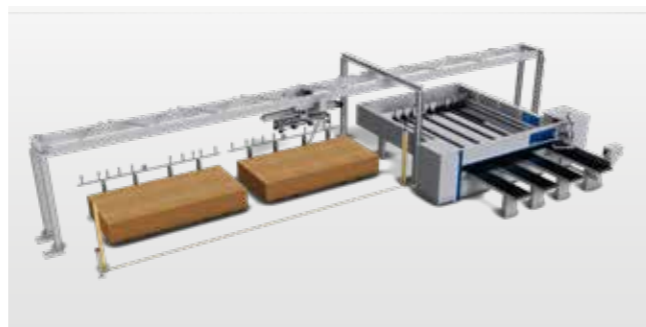

STORETEQ F-100 Layout B

- 2 pladser til venstre



STORETEQ F-100 Layout C

- 2 pladser til højre



STORETEQ F-100 Layout D

- 1 plads bagved

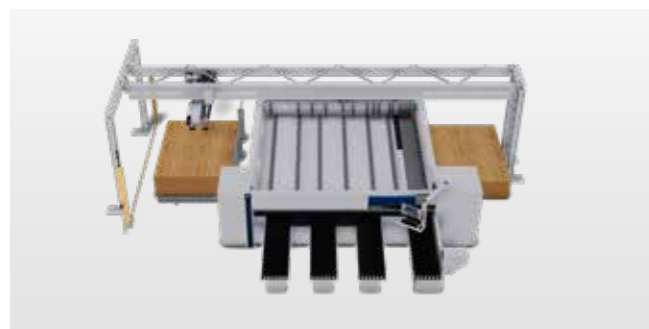

STORETEQ F-100 Layout E

- E-venstre (1 plads til venstre)
- E-højre (1 plads til højre)

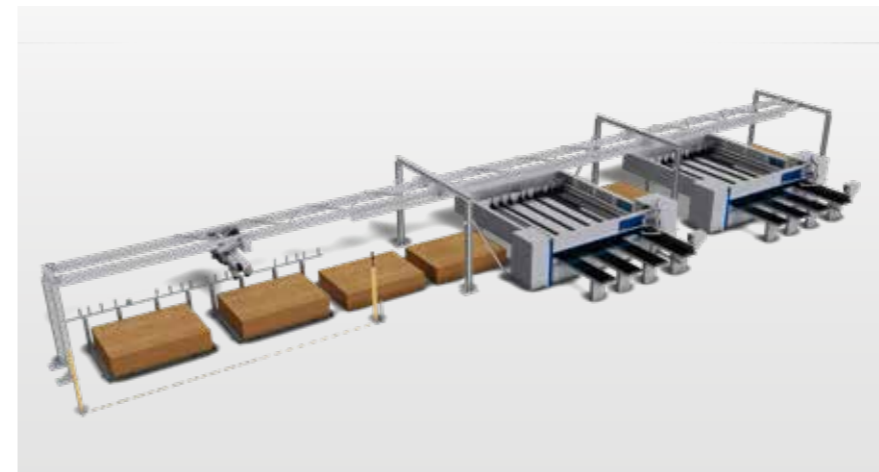

STORETEQ F-100 Layout F

- 6 pladser
- flere bearbejdningsmaskiner
- ekstra betjeningsterminal



STORETEQ F-100 Layout G

- 5 pladser
- flere bearbejdningsmaskiner
- ekstra betjeningsterminal



Ekstra betjeningsterminal

- ved integration af flere bearbejdningsmaskiner
- ved integration af en nestingmaskine eller fremmede produkter

Styring

Betjeningen direkte på bearbejdningsmaskinen er særligt intuitiv og enkel med den ensartede powerTouch-styring fra HOMAG. Fordelen: I kombination med en SAWTEQ fra HOMAG er der ikke behov for en ekstra betjeningspult. I baggrunden kører den gennemprøvede lagersoftware woodStore, der sørger for problemfri ilægning i saven eller nestingmaskinen. I samspillet med bearbejdningsmaskinen opstår der således en komplet produktionscelle – inklusive håndtering af rester.

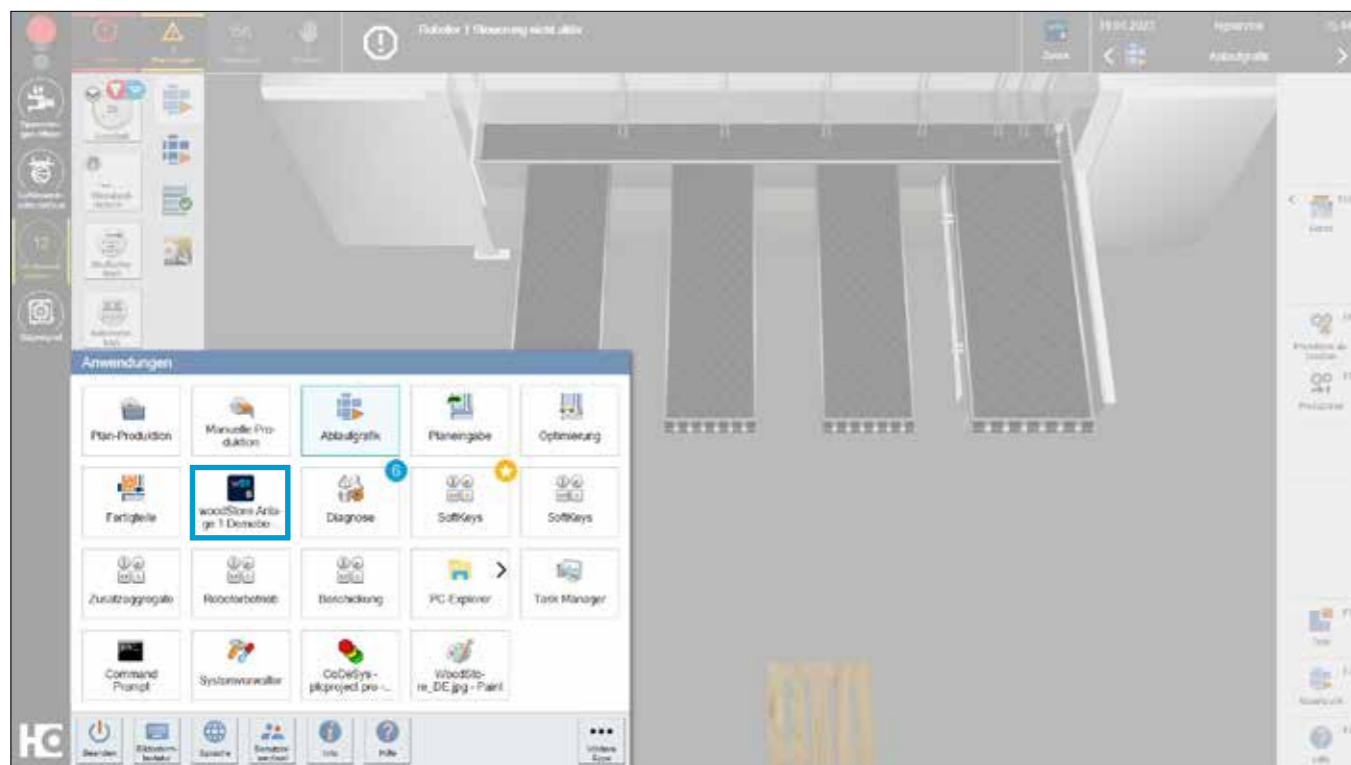

En investering, der betaler sig

- Ydelsessimulering af din planlagte produktion i løbet af tilbudsfasen
- Simulationsresultater optimeret til at reducere ilægningstiderne



Illustrationerne viser delvist det tekniske princip, men ikke præcist den beskrevne maskinudførelse. Der kan f.eks. være vist ekstraudstyr.

Smart og fleksibelt skalerbar

Softwaren til den enaksede ilægger STORETEQ F-100 vokser med dine behov og bliver smartere, uden at operatøren behøver at gribe ind. Det nemmeste er at stille stablen ind på indlagingspladsen og at give startsignalet til bearbejdningsmaskinen, så det hele kan gå i gang.

Highlights på den enaksede ilægger:

- Manuel håndtering af rester – omkostningsbesparelse takket være bedre udnyttelse af materialet.
- Omstabilingsfunktion – tidsbesparelse vha. intelligent forsortering til produktionen
- Arbejde med joblister – ingen manuel indtastning af stabelinformationer giver en endnu mere effektiv produktion
- Optimeringsdata er nemme at importere – med integrationen i bearbejdningsmaskinen skal der ikke genereres yderligere data til STORETEQ F-100

Enkel og intuitiv betjening

- Dobbeltklik på indlagingspladsen, og indlagringen starter
- Alternativt: Start "Fyld pladser" via bearbejdningsmenuen

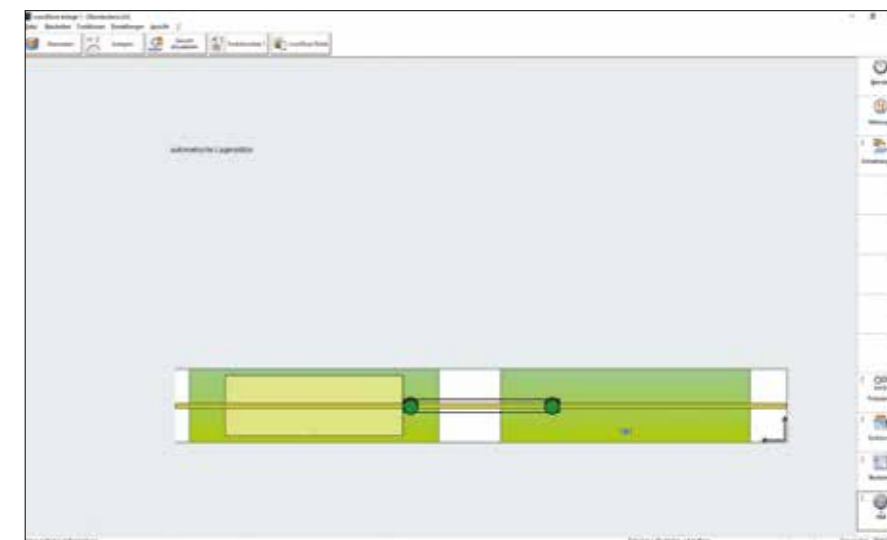

ALT UNDER KONTROL MED MAKSIMAL GENNEMSIGTIGHED

MMR basic

Med MMR Basic får du en oversigt over, hvad din STORETEQ F-100 yder – dermed har du altid alle relevante maskinoplysninger med dig overalt.

MachineBoard

MachineBoard viser overskueligt de resterende køretider for den respektive ilægningscyklus på STORETEQ F-100 med henblik på kontinuerlig sporing af din produktion.

TEKNISKE DATA	
Model	STORETEQ F-100
Plademål stabelplads	3.200 x 2200 mm 4.200 x 2200 mm
Pladelængde	2.000 mm til 4.200 mm
Pladebredde	600 mm til 2.200 mm
Pladetykkelse lamineret	8 mm til 40 mm
Enkeltvægt plader	maks. 250 kg
Stabelhøjde	maks. 1.800 mm (2.100 mm som ekstraudstyr)
Kørevogn	80 m/min
Løftedrev	25 m/min

VALYOU

Our Mission, Your Performance.

Få hjælp hurtigt:

94 % løsningsrate på vores hotline

Ekspert i nærheden af dig:

1.350 servicemedarbejdere på verdensplan

Vi får ting til at ske:

>1.000 globale reservedelsforsendelser om dagen

Ingen andre har det:

>150.000 maskiner på 28 sprog elektronisk dokumenteret i eParts



LIFE CYCLE SERVICES

Større ydeevne, mere effektiv drift, hurtigere hjælp, mere oppetid og mere intelligent.

Vores VAL YOU kommer fra VALUE ADDED, engelsk for merværdi. Vores mål er afledt af dette: At skabe mere værdi for dig og din forretning ved at få mest muligt ud af dine processer. Hver dag.



HOMAG Group AG

info@homag.com
www.homag.com

YOUR SOLUTION